

Interruptores de placa de presión Column™



CARGA SUPERIOR 4-1/2" ANCHO - SERIE CM-74 6" ANCHO - SERIE CM-75



CARGA LATERAL 4-1/2" ANCHO - SERIE CM-84 6" ANCHO - SERIE CM-85

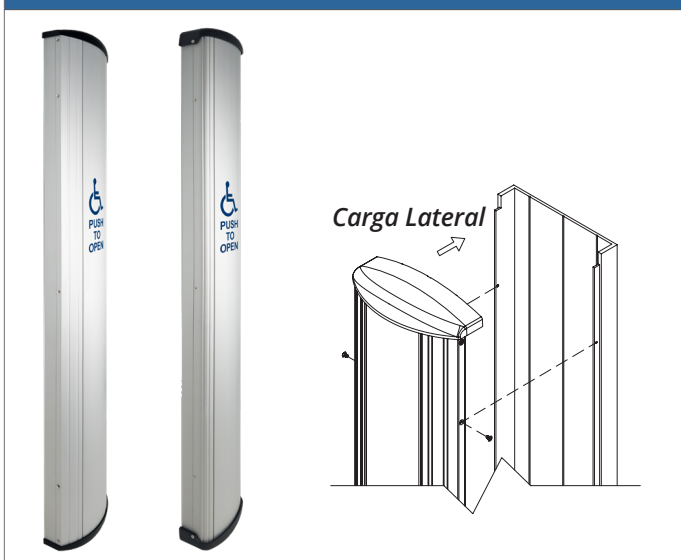

Los interruptores de placa de presión de columna de carga superior™ de las series **CM-74 y CM-75** de Camden están montados en superficie y diseñados para usarse cuando no hay obstrucciones sobre la unidad instalada y se desea un perfil muy bajo.

Características

- Placa de activación que cumple con las normas OBC, NBC y CSA (el modelo de acero inoxidable no cumple con las normas CSA)
- Opción de sensor de activación sin contacto integrado
- Opción de sistema inalámbrico Kinetic™ o Lazerpoint™
- Montaje en superficie con tornillos niveladores (sin caja trasera)

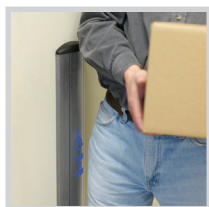
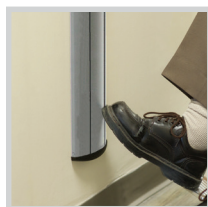

Los interruptores de placa de presión Column™ de 'carga lateral' de las series Camden **CM-84 y CM-85** cuentan con una construcción de dos piezas con una caja posterior de montaje en superficie y están diseñados para usarse cuando una obstrucción sobre la unidad instalada impide la instalación de un modelo de 'carga superior'; donde el interruptor Column™ se monta en un muro cortina angosto o donde el interruptor Column™ abarcará una hoja de vidrio.

Características

- 32 mm (2-1/4") de profundidad con placa de activación que cumple con la normativa CSA
- Construcción robusta de aluminio extruido Option for built-in touchless activation sensor
- Opción de sensor de activación sin contacto integrado
- Opción de interruptores DPDT
- Montaje en superficie con caja trasera integrada



ESPECIFICACIONES

VOLTAJE: **Modelos estándar:** N/D
Modelos VR: 12-24 VDC +/- 10%

CAPACIDAD DE CONTACTO: **Modelos estándar:** 15 amperios a 30 VCC
Modelos VR: 1 amperio a 30 VCC

TIPO DE CONTACTO: **Modelos estándar:** SPDT momentáneo, forma 'C'
Interruptor DPDT opcional para las series CM-84 y 85
Modelos VR: Común / N.A. / N.C.

MODELOS

CARGA SUPERIOR – 4-1/2" DE ANCHO

CM-7436	Interruptor de placa de presión de aluminio Column™ de 91,4 x 11,4 cm, acabado anodizado transparente
CM-7436VR	Interruptor de placa de presión de aluminio Column™ de 91,4 x 11,4 cm con sensor manos libres, acabado anodizado transparente
CM-7436K	Interruptor de placa de presión de aluminio Column™ de 91,4 x 11,4 cm, acabado anodizado transparente con transmisores inalámbricos Kinetic integrados sin batería (requiere receptor)

CARGA SUPERIOR - 6" DE ANCHO

CM-7536	Interruptor de placa de presión de aluminio Column™ de 91 x 15 cm, acabado anodizado transparente.
CM-7536VR	Interruptor de placa de presión de aluminio Column™ de 91 x 15 cm con sensor manos libres, acabado anodizado transparente.
CM-7536K	Interruptor de placa de presión de aluminio Column™ de 91,4 x 15,2 cm, acabado anodizado transparente con transmisores inalámbricos Kinetic integrados sin batería (requiere receptor).
CM-7536SS	Interruptor de placa de presión de acero inoxidable Column™ de 91,4 x 15,2 cm, acabado en acero inoxidable cepillado.
CM-7536SSK	Interruptor de placa de presión de acero inoxidable Column™ de 91,4 x 15,2 cm, acabado en acero inoxidable cepillado con transmisores inalámbricos Kinetic integrados sin batería (requiere receptor).

INTERRUPTOR DE COLUMNA TOP LOAD™ DIMENSIONES E IMÁGENES

MODELOS DE ALUMINIO

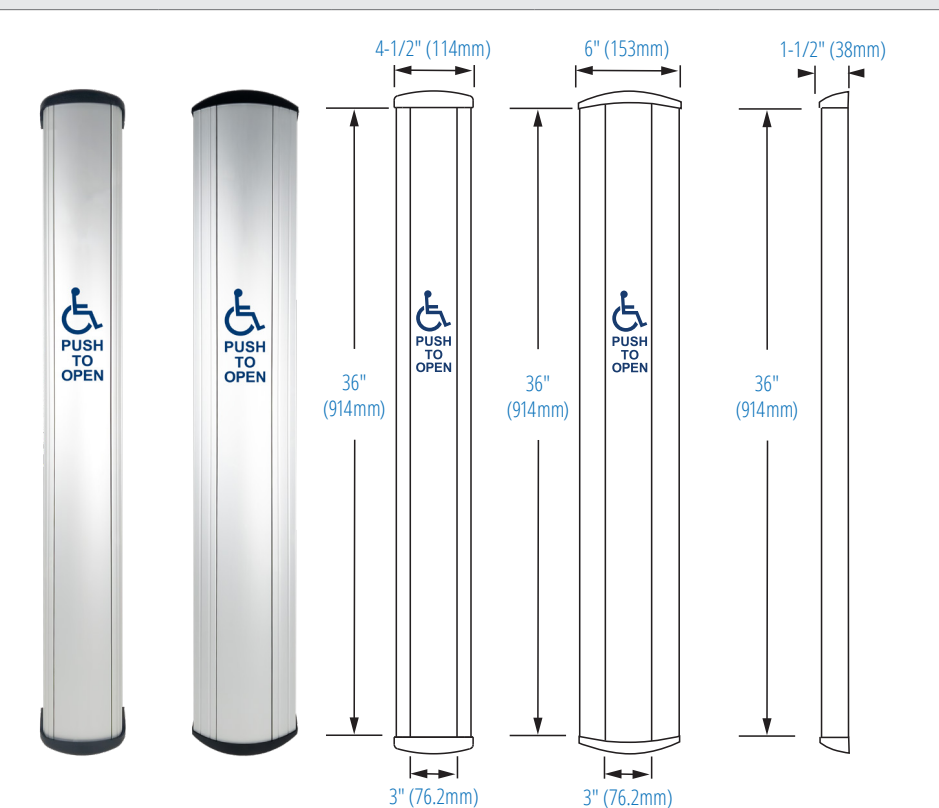

MODELOS DE ACERO INOXIDABLE

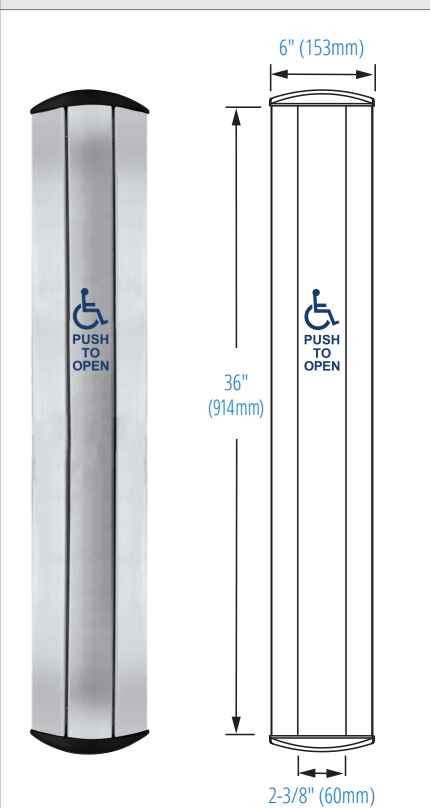

CM-7436/4

CM-7536/4

Dimensiones de carga superior de 4-1/2"



Dimensiones de carga superior de 6"



Dimensiones de vista lateral de carga superior

CM-7536SS/4

CM-7536SS/4 Dimensiones

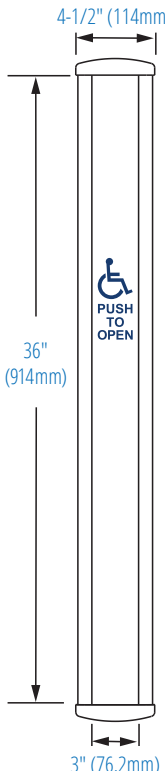
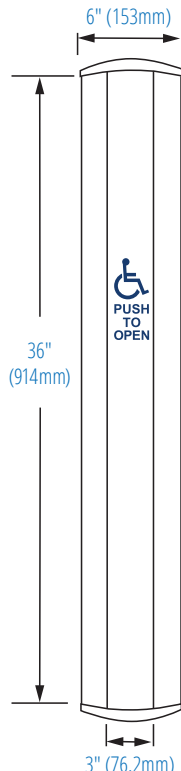
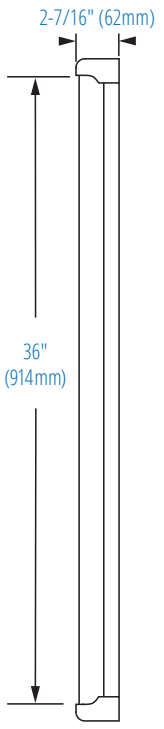
MODELOS	
CARGA LATERAL – 10,4 CM DE ANCHO	
CM-8436	Interruptor de placa de presión de carga lateral de aluminio Column™ de 91,4 cm x 10,4 cm, acabado anodizado transparente
CM-8436VR	Interruptor de placa de presión de carga lateral de aluminio Column™ de 91,4 cm x 10,4 cm con sensor manos libres, acabado anodizado transparente
CM-8436K	Interruptor de placa de presión de carga lateral de aluminio Column™ de 91,4 cm x 10,4 cm, acabado anodizado transparente con transmisores inalámbricos Kinetic integrados sin batería (requiere receptor)
CARGA LATERAL - 15,24 CM DE ANCHO	
CM-8536	Interruptor de placa de presión de carga lateral de aluminio Column™ de 91,44 cm x 15,24 cm, acabado anodizado transparente
CM-8536VR	Interruptor de placa de presión de carga lateral de aluminio Column™ de 91,44 cm x 15,24 cm con sensor manos libres, acabado anodizado transparente
CM-8536K	Interruptor de placa de presión de carga lateral de aluminio Column™ de 91,44 cm x 15,24 cm, acabado anodizado transparente con transmisores inalámbricos Kinetic integrados sin batería (requiere receptor)

DIMENSIONES E IMÁGENES DEL INTERRUPTOR SIDE LOAD COLUMN™				
				
CM-8436/4	CM-8536/4	Dimensiones de carga lateral de 4-1/2"	Dimensiones de carga lateral de 6"	Lateral Carga lateral Ver dimensiones

ACABADOS ARQUITECTÓNICOS	
 -BRZ	Añadir el sufijo «-BRZ» para acabado bronce oscuro anodizado (BHMA 710, 313AN)
 -BLK	Añadir el sufijo «-BLK» para acabado negro anodizado (BHMA 711)

OPCIÓN DE IMPERMEABILIZACIÓN	
-WT	Agregue "-Wt" al n.º de producto para obtener una funda y un revestimiento impermeable
OPCIÓN DE INTERRUPTOR DE CONTACTO (solo para las series CM-84 y 85)	
-DP	Agregue "-DP" al n.º de producto para 2 interruptores DPDT

TRANSMISOR INALÁMBRICO A BATERÍA	
-TX	(1) Transmisor inalámbrico CM-TX-9 Lazerpoint™ con batería alcalina, montado en la tapa del interruptor Column™
-TXL2	(1) Transmisor inalámbrico CM-TX-9 Lazerpoint™ con batería de litio, montado en la tapa del interruptor Column™

RECEPTORES INALÁMBRICOS (Pedir por separado)	
CM-RX-90	Receptor compatible con Kinetic by Camden™ y Lazerpoint™
CM-RX-91	Receptor de relé único compatible con Lazerpoint™
CM-RX-92	Receptor de relé doble compatible con Lazerpoint™



OPCIONES GRÁFICAS DE LA PLACA FRONTAL

(Agregue el sufijo al número de modelo, agregue el sufijo "F" para francés, "FE" para bilingüe, "SP" para español)

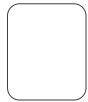

CM-xx/1



CM-xx/2



CM-xx/A2



CM-xx/3



CM-xx/4



CM-xx/A4



CM-xx/2AR



CM-xx/2AL



CM-xx/4AL



CM-xx/4AR



CM-xx/8C



CM-xx/8B



CM-xx/20



CM-xx/20AL



CM-xx/20AR



CM-xx/40



CM-xx/80



CM-xx/A20



CM-xx/A40

NOTE: VR Models Include SureWave™ Waving Hand Icon

CAJAS DE MONTAJE EN SUPERFICIE PARA LA SERIE CM-75

CM-75SB Montaje en superficie, gris eléctrico con recubrimiento en polvo, acero calibre 16

CM-75SB-BK Montaje en superficie, negro con recubrimiento en polvo, acero calibre 16

KITS DE CAJA TRASERA DE ACTUALIZACIÓN PARA INTERRUPTORES DE COLUMNA™

CM-85BB Caja de superficie de aluminio de 6" completa con tapas profundas y herrajes para convertir CM-7536 V2 a CM-8536

CM-84BB Caja de superficie de aluminio de 4.5" completa con tapas profundas y herrajes para convertir CM-7436 V2 a CM-8436

NOTE: No apto para interruptores Column™ de estilo original ni para interruptores Column™ de acero inoxidable. Kits de caja trasera también disponibles en acabados arquitectónicos bronce o negro.

DIMENSIONES DE LA CAJA DE SUPERFICIE

CM-75SB

CM-75SB-BK

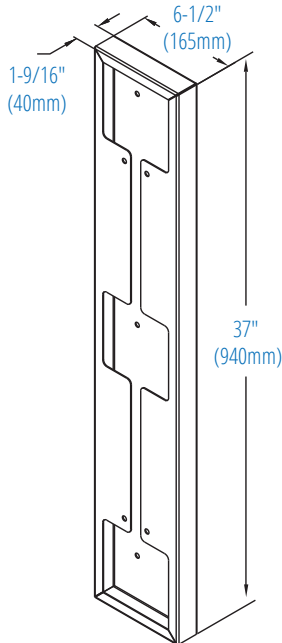

DIMENSIONES DE LA CAJA TRASERA DE MODERNIZACIÓN

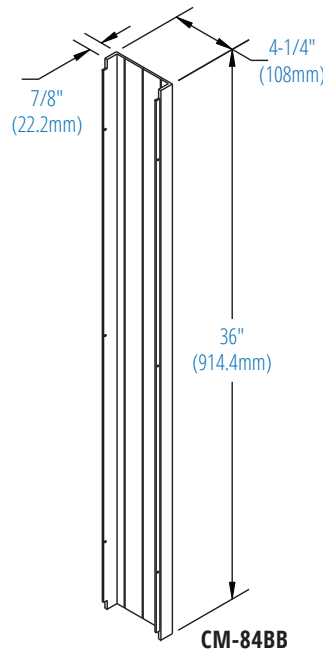

CM-84BB

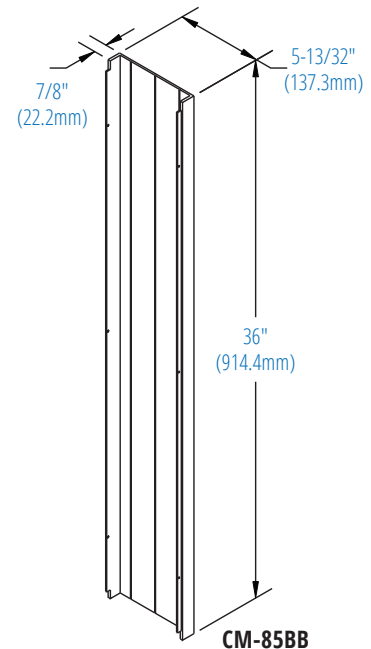

CM-85BB



¡Abriendo nuevas puertas a la innovación, la calidad y el soporte!

2395 Skymark Ave, Mississauga, ON Canada L4W 4Y6

Tel/WhatsApp: +57 310 217 9862 | E-mail: william@camdencontrols.com | espanol.camdencontrols.com



Part #: MKTG-LIT-SP-COLUMN5W